



Разработка и поставка
светодиодной продукции.



NanoLux

Вариант Д

Лучшие
решения

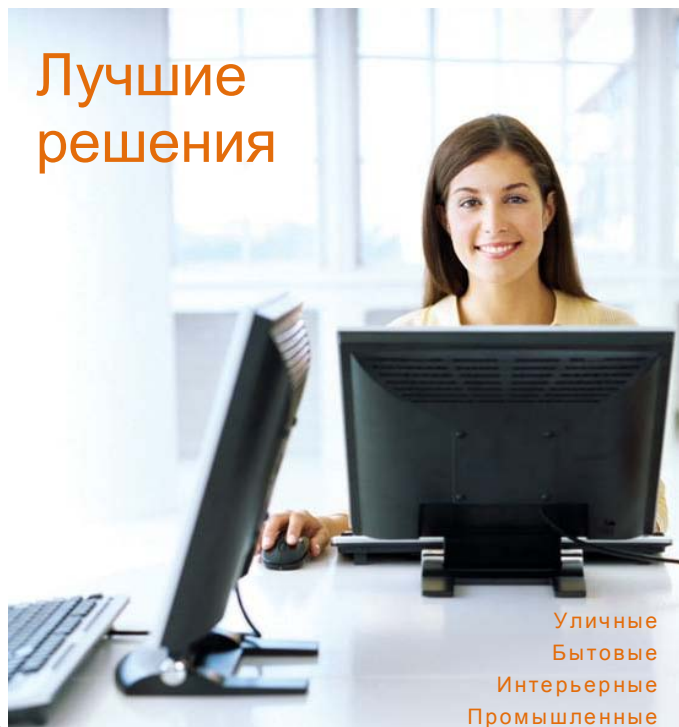

Уличные
Бытовые
Интерьерные
Промышленные
Специализированные

Тема светодиодов становится все популярнее – времена, когда они вызывали интерес лишь у ученых, давно в прошлом. Сегодня это уже не праздный интерес – потенциальная сфера применения светодиодов растет очень быстрыми темпами. Эксперты же утверждают, что будущее именно за светодиодными технологиями.



Изобретение светодиодов произвело настоящую революцию в области освещения. Они позволили воплотить такие дизайнерские решения, которые до этого считались невозможными. Кроме целей энергосбережения светодиоды используют в том числе для создания оригинальных эффектов освещения и разнообразных инсталляций.

*"Существует достаточно света для тех, кто хочет видеть,
и достаточно мрака для тех, кто не хочет"*

Зюзинская ул., д.6 кор.2
Москва, 117209
Тел. 495-514-3976
www.plsvet.ru

Преимущества светодиодных светильников.



Энергопотребление:

Срок службы:

Тепловыделение / t° поверхности:

Экологичность:

Возможность переработки:

Ударопрочность:

Эффект ВКЛ/ВЫКЛ:

Эффективность затрат:

Лампа накаливания

40Вт = 40Вт

1 000 часов

Высокое / >150°

Нет

Нет

Стекло / Хрупкое

Сокращает срок службы

Низкая



Энергосберегающая

7W = 40W

5 000 часов

Среднее / >100°C

Нет

Нет

Стекло / Хрупкое

Сокращает срок службы

Средняя



Светодиодная

5W = 40W

>20 000 часов

Низкое / 70°C

Да

Да

Пластик / Прочный

Не оказывает влияния

Высокая



Наши преимущества.

	FEIT	GE	PHILIPS	SYLVANIA	NANOLUX
Тип ламп:	Светодиоды	Светодиоды	Светодиоды	Светодиоды	Светодиоды
Эквивалентная мощность ламп накаливания:	40 Вт	40 Вт	40 Вт	40 Вт	40 Вт
Потребляемая мощность:	6.5 Вт	9 Вт	7 Вт	8 Вт	5 Вт
Световой поток (лм):	325	450	325	350	360
Соответствие UL:	Да	Да	Да	Да	Да
Рекомендованная цена:	\$20 - \$30	\$50	\$50 - \$70	\$30	\$15



Световой поток .

Единица измерения: люмен* [лм]. Световым потоком Φ называется вся мощность излучения источника света, оцениваемая по световому ощущению глаза человека. Обычная лампа накаливания мощностью 100 Вт создаёт световой поток, равный примерно 1300 лм.

Коэффициент цветопередачи.

Этот параметр показывает, насколько близки цвета освещаемых объектов к истинным цветам. Эта величина имеет значение от нуля до ста. Нормального качества считаются лампы с коэффициентом выше 70 CRI.

Распространенные цветности света

Существуют следы три главные цветности света:
тепло-белая - 3300 К,
нейтрально-белая - 3300- 5000 К,
белая дневного света - 5000 К.

Светодиодное освещение городских улиц и автомагистралей - реальность современного мира энергосберегающих технологий. Светодиодные светильники для освещения улиц и автодорог работают во многих городах России. Установленные на опоры освещения различной высоты, светодиодные светильники используются как основное освещение городов. Менее мощные светодиодные уличные светильники используются для освещения дворовых территорий и прилегающих улиц.

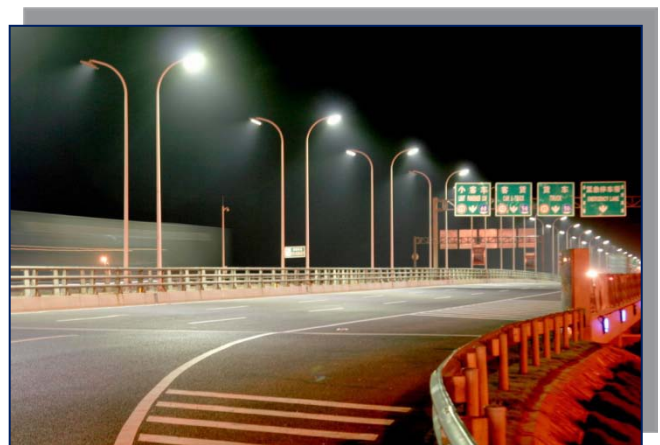

Бытовой сектор.

Цвет спектра:	теплый, холодный и нейтрально-белый
Световой поток:	75Лм/Вт
Распределение силы света:	120 – 270 °
Индекс цветопередачи:	>75 CDI
Входное напряжение:	90- 265В
Потребляемая мощность:	3 – 4- 5- 6- 8 – 9 – 10 – 11 – 12 Вт
Цоколь:	E27, E14, G9, GU 10, GU 5.3, MR16
Рабочая частота:	50 Гц
Рабочая температура:	От -20 до +45 °
Температура хранения:	От -40 до +85 °
Светодиоды:	Epistar, CREE, Semiled, Edison, Lumiled, etc
Сертификаты:	CE / UL
Срок службы:	≥ 25,000 - 50 000 часов.
Коэффициент мощности:	>0.95
Вес:	112 гр.
Размеры:	60*115 мм
Средняя цена 1Вт:	2-5 \$



Офисный сектор.

Цвет спектра:	теплый, холодный и нейтрально-белый
Световой поток:	85Лм/Вт
Распределение силы света:	120 °
Входное напряжение:	90- 265В
Потребляемая мощность:	6- 9 – 12 – 18 – 28 Вт
Рабочая частота:	50 Гц
Рабочая температура:	От -20 до +45 °
Температура хранения:	От -40 до +85 °
Светодиоды:	Epistar, CREE, Semiled, Edison, Lumiled, etc
Сертификаты:	CE / UL
Срок службы:	≥ 25,000 - 50 000 часов.
Коэффициент мощности:	>0.95
Вес:	112 гр.
Средняя цена 1Вт:	2-4 \$

Светодиодная лампа T8		Стандарты безопасности: 
Подключение:	G13	
Напряжение (В):	220	
90.8 см		
89.3 см		

Светодиодная лампа T8		Стандарты безопасности: 
Подключение:	G13	
Напряжение (В):	220	
60.3 см		
58.8 см		

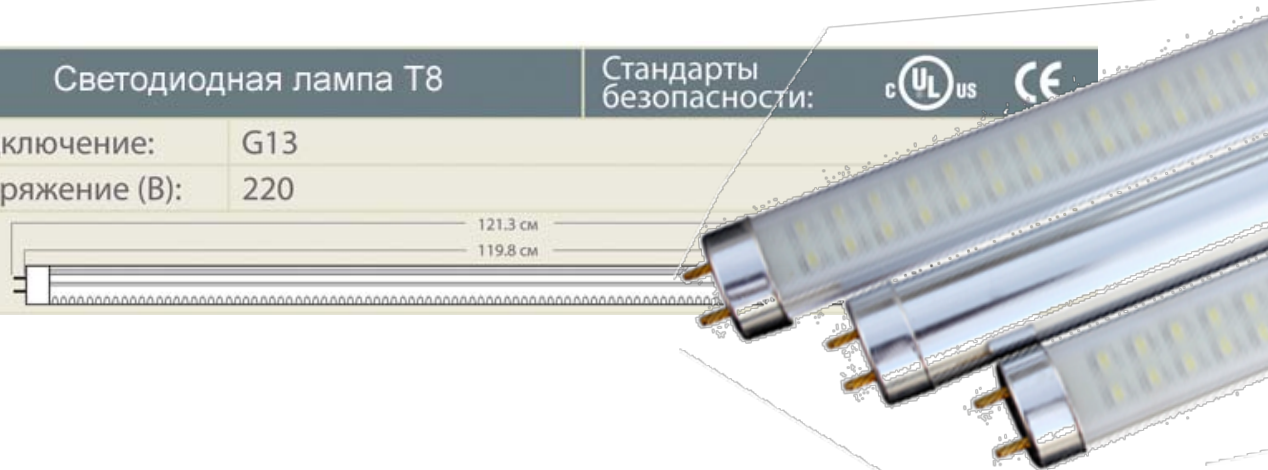
Светодиодная лампа T8		Стандарты безопасности: 
Подключение:	G13	
Напряжение (В):	220	
121.3 см		
119.8 см		

Офисный сектор.

Разнообразие светотехнической продукции на основе светодиодов позволяет подобрать оптимальный вариант освещения для любых условий. Офисные светодиодные светильники делятся на такие группы:

- в зависимости от типа освещения: общие, местные, комбинированные, декоративные, экспозиционные, ориентирующие;
- в зависимости от способа установки: потолочные, встраиваемые, накладные, настенные, напольные, настольные, подвесные.



К освещению офисов во всем мире принято относиться с особым педантизмом. Ведь в отличие от жилых помещений или развлекательных заведений они предполагают не только массовое пребывание людей, но и их напряженную многочасовую работу. Подсчитано, что в течение дня сотрудник офиса 10000 раз переводит взгляд с документа на клавиатуру или на экран компьютера. Согласно статистике, неграмотный "подход" к свету может снизить производительность труда на 30%!

Цвет спектра:	теплый, холодный и нейтрально-белый
Световой поток:	85Лм/Вт
Распределение силы света:	120 °
Входное напряжение:	90- 265В
Потребляемая мощность:	19 – 37 Вт
Рабочая частота:	50 Гц
Рабочая температура:	От -20 до +45 °
Температура хранения:	От -40 до +85 °
Светодиоды:	Epistar, CREE, Semiled, Edison, Lumiled, etc
Сертификаты:	CE / UL
Срок службы:	≥ 25,000 - 50 000 часов.
Коэффициент мощности:	>0.95
Вес:	4,2 кг
Средняя цена 1Вт:	4-5 \$

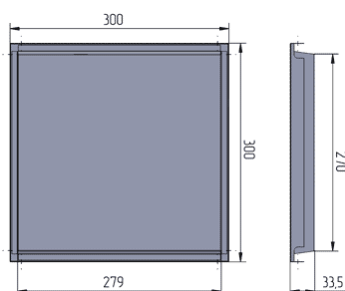
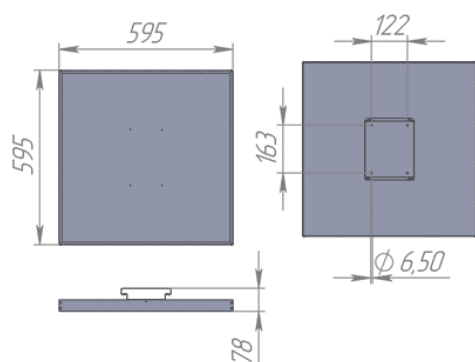

Промышленное освещение и наружное освещение имеет свою специфику. С одной стороны, к производственному и уличному освещению предъявляются менее строгие эстетические требования, чем, например, к освещению интерьеров. Но с другой стороны, для промышленных светильников исключительно важна яркость и экономичность. Казалось бы, эти два показателя противоречат друг другу – ведь чем выше яркость, тем больше электроэнергии потребляет промышленный или уличный фонарь. Однако современное светотехническое оборудование, которое создается на основе новейших технологий, позволяет достичь идеального баланса между яркостью и экономичностью.

Самая главная задача хорошего промышленного светильника – создать наилучшие условия труда для работника, который этим светильником пользуется. Неважно – будет ли это одиночный светильник над рабочим местом или один из множества подвесных светильников под сводами цеха. Главное, чтобы в лучах этого света было удобно работать.



Цвет спектра:	теплый, холодный и нейтрально-белый
Световой поток:	85Лм/Вт
Распределение силы света:	120 °
Входное напряжение:	90- 265В
Потребляемая мощность:	19 – 28 – 40 – 60 – 80 – 120 – 180 - 200Вт
Рабочая частота:	50 Гц
Рабочая температура:	От -20 до +45 °
Температура хранения:	От -40 до +85 °
Светодиоды:	Epistar, CREE, Semiled, Edison, Lumiled, etc
Сертификаты:	CE / UL
Срок службы:	≥ 50,000 - 70 000 часов.
Коэффициент мощности:	>0.95
Средняя цена 1Вт:	5-9 \$

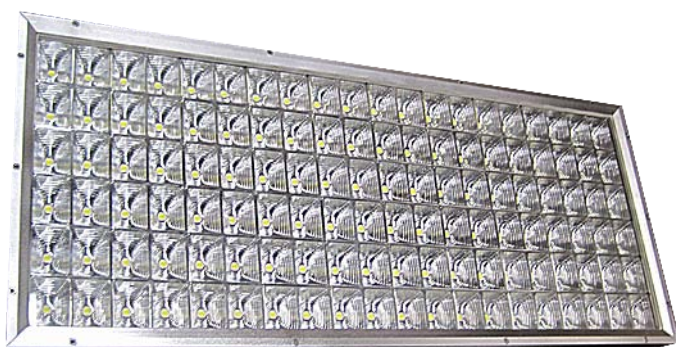
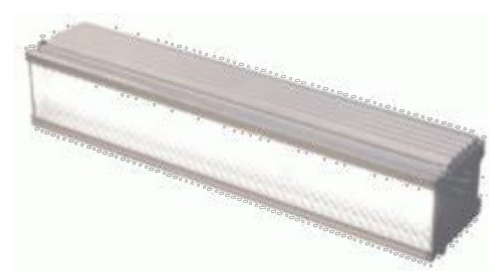

Уличное и парковое освещение.

Высокоэффективные светильники для освещения дорог, улиц, открытых площадок, дворов, а так же для наружной подсветки и освещения рекламных щитов. Предназначены для замены светильников с газоразрядными лампами типа ДРЛ, ДНаТ и ламп накаливания. Светильники незаменимы в местах, где требуется экономия электроэнергии и мощности, длительный срок службы и высокая надежность.



Цвет спектра:	теплый, холодный и нейтрально-белый
Световой поток:	85Лм/Вт
Распределение силы света:	120 - 360 °
Входное напряжение:	90- 265В 12 - 24В
Потребляемая мощность:	40 - 60 - 80 - 120 - 180 - 200Вт
Рабочая частота:	50 Гц
Рабочая температура:	От -40 до +75 °
Температура хранения:	От -40 до +85 °
Светодиоды:	Epistar, CREE, Semiled, Edison, Lumiled, etc
Сертификаты:	CE / UL
Срок службы:	≥ 50,000 - 70 000 часов.
Степень защиты:	IP65
Средняя цена 1Вт:	5-9 \$

ФОТОЭЛЕКТРИЧЕСКАЯ АВТОНОМНАЯ СИСТЕМА ОСВЕЩЕНИЯ (ФАСО)

Фотоэлектрическая автономная система освещения (ФАСО) представляет собой автономную систему на фотоэлектрических модулях и предназначена для использования в качестве приборов наружного освещения. Источником света в устройстве является светодиодный светильник, спроектированный и изготовленный по современным технологиям.

